

GAME
PAD

JOYTRON®

MX ONE

ONE-HANDED BLUETOOTH CONTROLLER



아이폰 전용 한손 게임패드

사용자 설명서

사용설명서를 반드시 읽고 올바르게 사용해 주세요.

사용설명서 뒷면에 제품보증서가 있으므로 분실되지 않도록 잘 보관해 주세요.

1. 사용하기 전에

- 사용하기 앞서 본 매뉴얼을 통해 사용법 및 주의사항을 숙지하신 후 사용해 주시기 바랍니다.
- 본 제품을 최초로 사용하시기 전에 완전히 충전한 다음 사용해 주시기 바랍니다.
- 품질보증 기간 이내라도 제품의 분해, 단락, 침수, 가혹한 사용 등 고객 과실 사유가 있는 경우 수리, 교환에 비용이 청구될 수 있습니다.
- 설명서 내에는 고객의 이해를 돕기 위해 게임(S/W) 이용에 대한 예제와 설명이 기술되어 있습니다. 각 게임(S/W)의 이용과 관련된 문의는 게임을 서비스하는 업체에 문의를 해주시기 바랍니다. 스마트폰 등 단말기 사용법 역시 각 스마트폰 제조사에 문의해 주시기 바랍니다.

2. 제품 소개

본 제품은 아이폰용 한손 게임 컨트롤러입니다. FPS, MMORPG 등 다양한 게임에서 좀 더 재미있고 실감 나게 즐길 수 있도록 고안된 최고의 제품입니다. 본 제품을 통해 스마트한 게임 라이프를 즐겨보시기 바랍니다.

3. 제품 사양

- 플랫폼: IOS 11.0.0 이상
- 무게: 약 80g
- 크기: 약 88 x 82 x 36mm
- 무선: 블루투스, 무선 작동 거리 약 6~8M
- 배터리: 5V, 0.5A 60~90분 충전 / 연속 약 20시간 사용
- 버튼: 아날로그 L 스틱 + 7 버튼(L3 포함)
- 기타: 4개의 매핑이 프리 세팅되어 있고 이를 커스터마이징 할 수 있음.
- 기기 ID: MX ONE

4. 사용 환경

iOS 11.0.0 이상의 아이폰 6S 이상, 플러스 모델, 아이폰 XR, 아이폰 XS 및 MAX 모델 지원
홀더 사이즈: 최소 65mm ~ 최대 85mm

5. 제품 구성

- 게임패드 본체 x1 • 본체 충전 케이블 x1 • 사용자 설명서 x1
- ※ 사양 및 구성물은 제품 개선을 위해 예고 없이 변경될 수 있습니다.

6. 각부 명칭

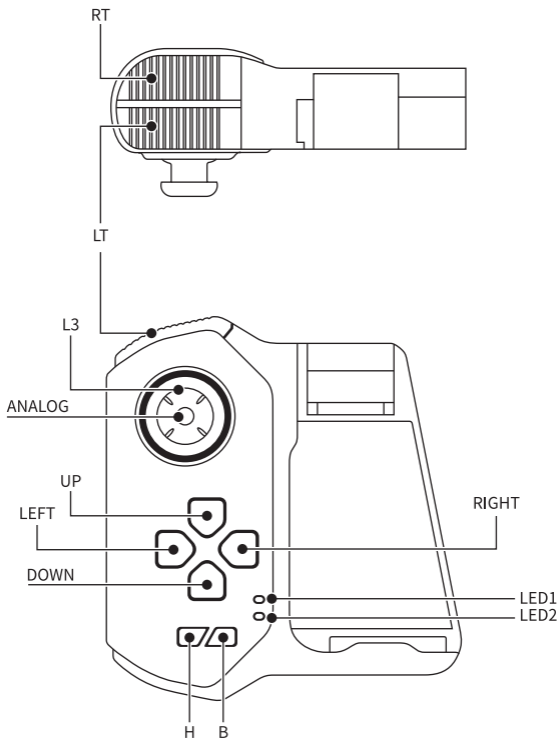

7. 아이폰 장착 방법

- 홀더를 밀어 올려 아래 그림과 같이 아이폰을 장착합니다.
- 슬림형 TPU, PC 케이스를 끼운 상태에서 게임패드 사용 가능합니다.
- 일부 특수한 형태이거나 두꺼운 케이스는 게임패드에 장착이 어려울 수 있습니다.

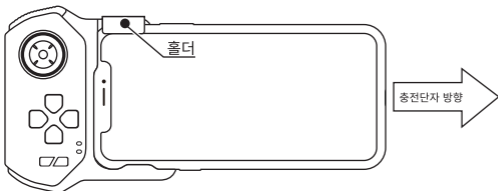

스마트폰을 장착한 상태에서 과격하게 흔들거나 타격을 가하면 스마트폰과 게임패드가 분리되어 낙하의 위험이 있으니 주의하시기 바랍니다.

8. 충전하기

- 게임패드는 구입 시 동봉된 순정 케이블을 이용하여 충전해 주시기 바랍니다.
- 충전에는 KC 인증을 받은 정격 AC USB 어댑터(별 매품) 혹은 PC USB 단자와 연결하여 충전해 주시기 바랍니다.
- 본 제품의 충전에는 정격 5V, 0.5A를 요구합니다. 허용오차는 $\pm 0.5V$ 입니다.
- 전압이 일정하고 국내 인증을 획득한 USB 충전기를 이용해 주시기 바랍니다.
- 0에서 100% 충전 시까지는 최대 90분이 소요되며, 충전 전에 반드시 보유하신 충전기의 사양 확인 후 충전해 주시기 바랍니다.

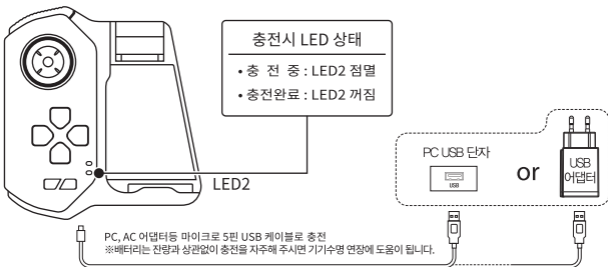

9. 전원 ON/OFF

- ① 전원 켜기 : 꺼진 상태에서 B 버튼을 누르면 전원이 켜집니다.
- ② 전원 끄기 : 켜진 상태에서 B 버튼을 약 3~5초간 누르면 전원이 꺼집니다.

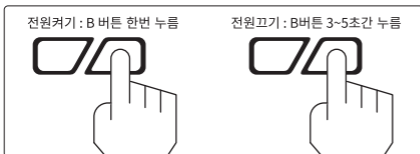

10. 절전 기능

- ① 게임패드는 일정 시간 (약 10분) 아무런 입력이 없으면 에너지 절약을 위해 자동으로 꺼집니다.
- ② 전원을 켜면 메모리 기능이 있어 마지막 연결된 기기를 기억하고 자동으로 연결됩니다.
- ③ 연결했던 스마트폰의 블루투스가 활성화 상태이며, 근처에 있는 경우 자동으로 연결됩니다.

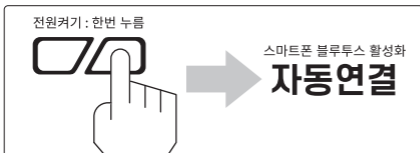

11. 블루투스 연결하기

① 스마트폰의 '설정' 에서 블루투스를 '켄'으로 설정해 주세요.

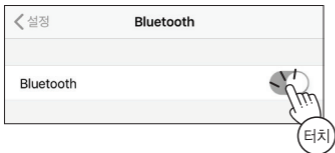

② 게임패드의 전원이 꺼진 상태에서 B 버튼을 눌러 전원을 켜고 활성화합니다.

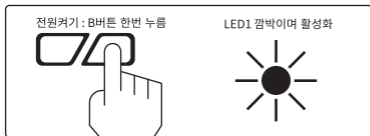

③ 스마트폰 블루투스에서 MX ONE를 찾아 연결 합니다.

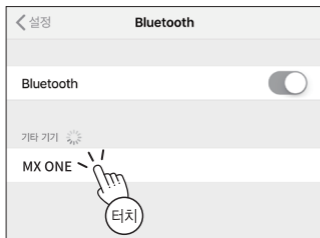

12. 매핑 기본값 안내

- 최초 연결 시 매핑 기본 값은 배틀그라운드 모바일입니다.
- 4개의 매핑이 미리 저장되어 있고 불러오는 방법은 아래와 같습니다.
- 게임패드와 아이폰이 연결된 상태에서 매핑 저장과 불러오기가 가능합니다.
- 아이폰 종류나 스크린 사이즈에 따라 매핑 위치를 앱에서 재 세팅해야 하는 경우가 있습니다.

12번~15번 “슈팅플러스V3” 매핑 앱 설치 및 사용방법을 참고해주시기 바랍니다.

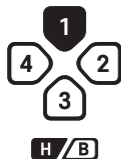
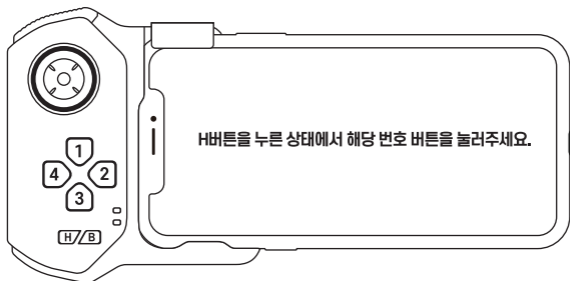

H+1

H버튼을 누른 상태에서
1번 버튼 누름

**BATTLEGROUNDS
MOBILE (A)**

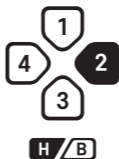

H+2

H버튼을 누른 상태에서
2번 버튼 누름

**MOBILE LEGENDS
BANG BANG**

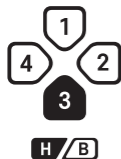

H+3

H버튼을 누른 상태에서
3번 버튼 누름

BRAWL STARS

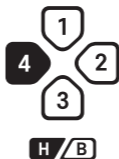

H+4

H버튼을 누른 상태에서
4번 버튼 누름

**BATTLEGROUNDS
MOBILE (B)**

● 게임패드 사용 전에 배틀그라운드 모바일의 조작 설정을 초기화해주시기 바랍니다.

배틀그라운드 실행 > 설정 > 조작 설정 > 사용자 설정 > 초기화 > 저장

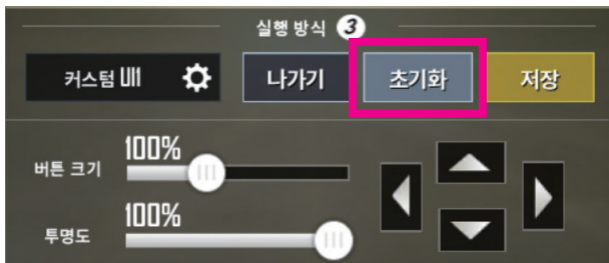
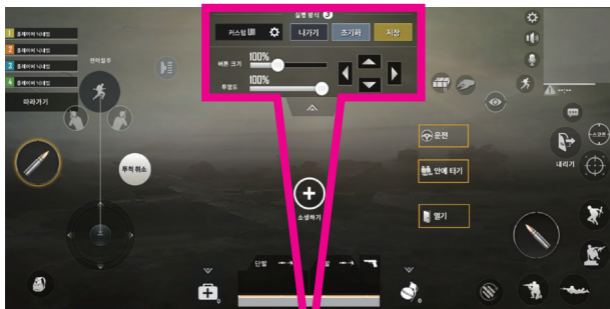

H + 1 BATTLEGROUNDS MOBILE (A)



H + 2 MOBILE LEGENDS : BANG BANG



H + 3 BRAWL STARS



H + 4 BATTLEGROUNDS MOBILE (B)



13. 슈팅플러스 매핑 앱 설치

- 매핑을 변경하거나 재설정을 위해서는 앱을 설치해야 합니다.
- 아이폰 앱스토어 검색에서 “Shooting Plus V3”를 찾아 설치합니다.
- 아이폰 카메라로 QR코드를 찍으면 앱 다운로드로 연결됩니다.



슈팅플러스 앱 다운로드



ShootingPlus V3

14. 슈팅플러스 소개

스마트폰 게임에서 게임패드, 키보드 등을 지원하지 않는 경우 사용하기 위해서는 게임패드의 신호를 터치 신호로 변경해 주는 매핑 기술이 필요합니다. 지금까지의 매핑은 S/W(앱)에서 실행되고 제어되었지만, 슈팅 플러스 V3는 H/W(게임패드 및 컨버터)에 매핑을 저장하는 방식이라서 시스템에서 사람이 손으로 터치 조작하는 것과 같이 인식되며 시스템 과부하나 렉이 거의 없습니다.

15. 슈팅플러스 매핑 앱 사용 방법

PDF와 동영상으로 사용방법을 안내합니다.

QR을 찍거나 조이트론 홈페이지 자료실을 방문해 주시기 바랍니다.



슈팅플러스 사용 방법

16. 게임 지원 및 스마트폰 호환성

① 게임 지원 및 책임의 한계

본 제품은 당사에서 공개한 게임 리스트 외에 수많은 게임과 호환되며 지금 이 순간에도 계속 출시되고 있습니다. 그렇지만 모든 게임들이 게임패드를 지원하는 것은 아닙니다. 게임에 따라 게임패드를 사용할 수 없는 경우도 있다는 점 참고해 주시기 바랍니다.

② 스마트폰 지원

구입 시 기재된 스마트폰 지원을 보장하며, 미래의 스마트폰은 예측할 수 없기 때문에 지원을 보장하지 않습니다.

17. 성능 유지 가이드

① 페어링

각 기기와의 페어링은 처음 1회만 실시하며, 한번 연결된 기기는 이후 전원을 켜는 것만으로 자동으로 연결됩니다. 모드전환, 초기화, 스마트폰 S/W의 오류로 자동 연결이 되지 않는 경우가 있습니다. 이 경우에는 기억된 장비를 지우고 최초 페어링과 같은 방법으로 연결해 주시기 바랍니다.

② 수신거리

본 제품은 블루투스 방식의 무선 장치로 무선 작동 거리는 약 6~8 미터입니다. 중간에 장애물이 있거나 유사한 주파수 대역을 사용하는 기기가 주위에 있으면 주파수 혼선으로 작동거리는 짧아질 수 있습니다. 근거리에서 혼선이 심하거나 연결 상태가 고르지 못한 경우에는 고객센터로 상담을 주시기 바랍니다.

③ 배터리

본 제품에 내장된 배터리는 충전식으로 사용 횟수에 따라 성능이 감소됩니다. 너무 장시간 사용하지 않으면 배터리가 완전히 방전되어 제 성능을 발휘할 수 없으므로 최소한 1개월에 한 번은 완전히 충전해 주시기 바랍니다. 잔량에 상관없이 자주 충전해 주시는 것이 제품 수명 유지에 도움이 됩니다

④ 충전

본 제품은 5V(0.5A 이상)의 충전 전압을 요구합니다. 허용오차는 $\pm 0.5V$ 입니다. 전압이 불규칙한 낮은 질의 충전기를 사용하시는 경우 게임패드에 상당한 무리가 발생하며 고장의 원인이 될 수 있습니다. 반드시 제품 내 포함된 순정 케이블과 KC 인증을 받은 정격 충전기 등으로 충전해 주시기 바랍니다. 충전 중에는 기기에서 약간의 열이 발생될 수 있습니다. 만일 사용 중 약 45도 이상의 과도한 열이 발생하는 경우 즉각 충전을 중지하고 고객센터로 연락을 주시기 바랍니다. 충전기에 따라 충전 속도에 차이가 있을 수 있습니다

⑤ 온도 및 습도

충전식 배터리, 블루투스 무선 장치는 주위 환경에 따라 성능에 차이가 있을 수 있습니다.

주위 온도가 너무 높거나, 낮으면 성능이 떨어집니다. 내구 온도는 -20°C ~ +65°C 이나 통상적으로 실내 (가정, 사무실) 0°C~+35°C에서 사용하시는 것을 전제로 제작되었습니다.

⑥ 버튼 기능

버튼의 기능은 게임마다 다를 수 있습니다. 대부분의 게임은 게임 내 설정(옵션)에서 버튼의 기능을 지정할 수 있거나 해당 버튼이 어떤 기능을 하는지 안내하고 있습니다.

안내가 없는 경우 해당 버튼을 눌러서 어떤 기능을 하는지 직접 확인해 주셔야 합니다.

⑦ 소모품 구입

본체 외 충전 케이블 등과 같이 포함된 구성물을 분실하거나 수명이 다하여 추가 구입을 원하는 경우 당사 고객센터로 문의 하시면 실비로 구입 가능합니다.

⑧ 건강 관련

제품 사용시 같은 동작을 오랫동안 반복하지 않도록 주의하시기 바랍니다. 손, 목, 어깨 등에 통증이 발생할 수 있습니다.

같은 동작을 오랫동안 반복해야 할 경우 틈틈이 휴식을 취해 신체에 무리가 생기지 않도록 하시기 바랍니다.

만일 통증이 발생할 경우 제품 사용을 멈추고 의사와 상담해 주시기 바랍니다.

18. 품질보증 정책

본 제품의 품질보증 기간은 구입일로부터 **6개월**입니다. 물리적 버튼과 같은 작동 부위의 보증은 3개월로 제한됩니다.

본 제품은 사용자의 사용 빈도, 사용 방법, 환경, 보관방법 등에 따라 제품 수명이 현저하게 차이가 날 수 있습니다.

“17번 성능 유지 가이드”를 준수하시기 바랍니다.

- 제품에 결함이 있는 경우 수리 혹은 동일한 상품으로 교환하여 드립니다.
- 수리, 교환이 불가능한 경우 같거나 상위 모델로 교환해 드립니다.
- 서비스를 신청하실 때 영수증 등 구매처, 구매 날짜를 증빙해 주셔야 합니다.

※ 보증 제한 사항

- 품질보증기간 이내라도 고객의 과실이 있는 경우 실비가 청구 될 수 있습니다.
- 가혹한 환경에서의 사용(극단적인 고열, 혹한, 습기 등)은 보증에 제한이 있을 수 있습니다.
- 메이크업 용품 및 화공약품 의한 손상은 보상하지 않습니다.
- 보증기간에서 액세서리(부속물)는 제외 됩니다.
- 상품 외 다른 요소 혹은 피해는 보상 하지 않습니다.
- 변조, 변경, 침수, 분해, 단락, 가열을 하였거나 기타 비정상적인 방법으로 사용하였거나, 사용했다고 인정되는 경우에는 보증에서 제외 됩니다.

19. 기타 고지

- 본 장치는 운영 중 전파 혼선의 가능성 있으며, 사용하는 기기 및 주위 환경에 따라 작동 거리에 차이가 있을 수 있습니다.
- 본 설명서에 기재되지 않은 사항은 국내 법규 및 상, 관례에 따라 처리되며 국내 법규가 최상위에 있습니다.
- S/W(게임등)은 개발자의 구현방식, 업데이트, 운영정책 등에 따라 본 제품과 호환성이 변경될 수 있습니다.
- 본 제품은 개선을 위해 예고 없이 사양을 변경할 수 있습니다.
- 일부 S/W (게임) 이용에는 이용자의 동의와 책임을 필요로 할 수 있습니다.

20. 보관 및 취급주의

장시간 사용하지 않는 경우 배터리를 완전히 충전하여 밀폐된 서랍과 같은 곳에 보관하시기 바랍니다. 사용하지 않더라도 최소 3개월에 한번은 충전을 실시해 주시기 바랍니다.

21. 고객 문의처

(주)조이트론 | 서울시 금천구 디지털 121 에이스가산타워 701호

Tel. 02-3275-1173 / <http://www.joytron.co.kr>

22. 제품 생산 연·월 확인 방법

A : 0	B : 1	C : 2	D : 3	E : 4
F : 5	G : 6	H : 7	I : 8	J : 9

SN0|20CA|AC|

2020년 02월

예 : 2020년 02월 : SN020CAAC

제품 생산 연 월 코드는 제품 바닥에 스티커로 부착되어 있습니다.

제품보증서

서비스에 대하여

저희 조이트론에서는 품목별 소비자 분쟁해결 기준(공정거래 위원회)에 따라 아래와 같이 제품에 대한 보증을 실시합니다.

제 품 명		판 매 금 액	
구 입 일	년 월 일	SERIAL NO.	
구입대리점		모 델 명	

기타 상기에 규정되지 않은 소비자 피해유형은 소비자 피해보상규정 (공정거래위원회 고시)에 따릅니다.
고장이 아닌 경우 서비스를 요청하면 요금을 받게 되므로 반드시 사용설명서를 읽어 주세요.

홈페이지에 방문하시면 더욱 다양한 제품의 정보 확인이 가능합니다.

JOYTRON[®]

www.joytron.co.kr

서울특별시 금천구 디지털로 121 에이스가산타워 7층 701호 / 고객센터 : 02-3275-1173

기타 표기 사항 / MEMO

JOYTRON®

고객상담실

(주)조이트론 | 서울시 금천구 디지털로 121 에이스가산타워 701호

Tel. 02 - 3275 - 1173 / <http://www.joytron.co.kr>